

## 5MP アナログ HD ボックスカメラ施工基準書(第 3.1 版)

機種名 TC-B5501XP-A

### 寸法図

質量：約 0.27kg

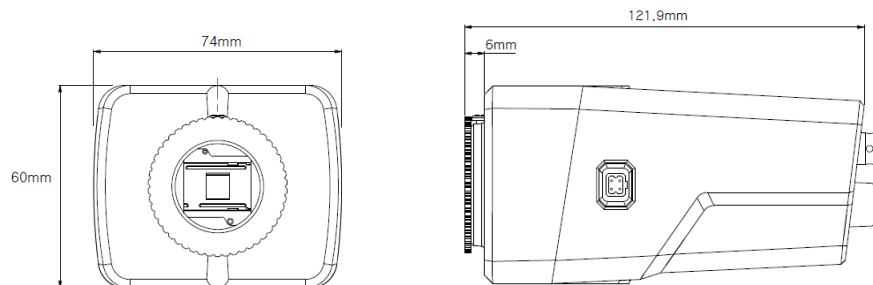

### リアパネル

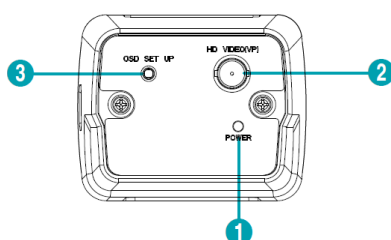

①	電源 LED
②	BNC ビデオ出力
③	OSD ボタン



・DP-AP5104R/08R 専用カメラです。他のコントローラは使用しないでください。

### 同軸ケーブル長

モード	ケーブル種類	最大長
TVI 5MP20/12.5	3C-2V	200m
TVI 4MP30	5C-2V	400m
TVI 2MP30	3C-2V	300m
AHD	5C-2V	500m



・上記ケーブル最大長はベストエフォート値です。ケーブルの品質、コネクタの状況によって最大値を満足できない場合があります。

### OSD メニューボタン操作

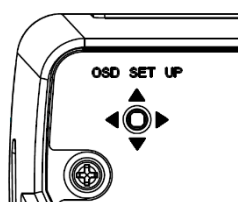

#### 映像出力方式切り替え

CVBS : 上+上+上+中央ボタン  
 TVI : 左+左+左+中央ボタン  
 AHD : 右+右+右+中央ボタン

#### カメラ設定

中央ボタンを押し、カメラ設定メニューを表示させます。設定の詳細は取扱説明書を参照のこと。

### マウント取付

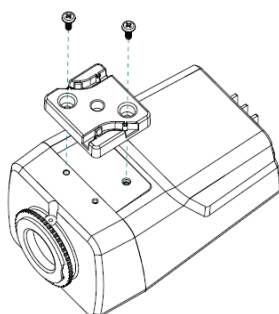

カメラ下部または上部に付属のブラケットを取り付けます。

## 5MP アナログ HD ボックスカメラ施工基準書(第 3.1 版)

## 使用部材

取付方法	フィクサー(*)	落下防止ワイヤー(*)	落下防止ワイヤー固定ねじ(付属)
使用数	1	1	1

(\*)： 付属していません

## 在来天井施工例

## 施工手順

- 1)カメラ上部にブラケットマウントを取り付ける。
- 2)必要に応じて天井にケーブル通線孔(直径 25 mm程度)を開ける。
- 3)パットハンガー等を使用してフィクサーを天井に固定する。
- 4)カメラをフィクサーに取り付け、同軸ケーブルを接続する。
- 5)カメラ下部に落下防止ワイヤーを取り付け、もう一方をフィクサーまたは強度のある場所に取り付ける。

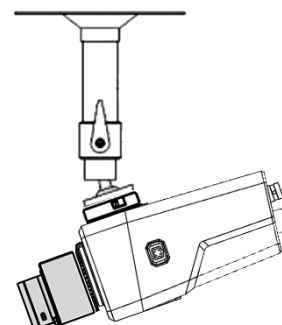

## 屋内内装壁面施工例

## 施工手順

- 1)カメラ下部にブラケットマウントを取り付ける。
- 2)必要に応じて壁面にケーブル通線孔(直径 25 mm程度)を開ける。
- 3)パットハンガー等を使用してフィクサーを壁面に固定する。
- 4)カメラをフィクサーに取り付け、同軸ケーブルを接続する。
- 5)カメラ上部に落下防止ワイヤーを取り付け、もう一方をフィクサーまたは強度のある場所に取り付ける。

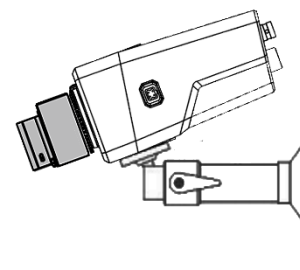

## 落下防止ワイヤー取付

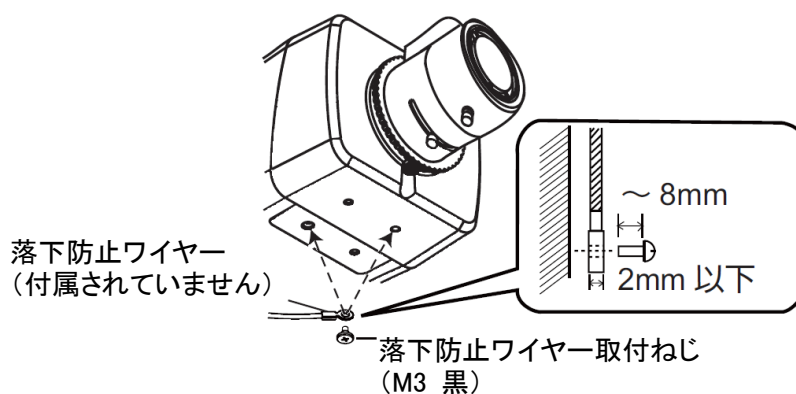

落下防止ワイヤーは、マウントブラケットを取り付ける反対面のマウントブラケット用のネジ穴に取り付けてください。



- ・落下防止ワイヤーの材質は、強度(本気、レンズおよびフィクサーの総重量に十分耐えうるもの)を十分考慮した絶縁材を使用してください。ワイヤーの長さは取付可能な範囲で短くしてください。
- ・ワイヤー端のカシメ強度にもご注意ください。